

Serie di utensili a batteria





Il senza fili per un taglio perfetto

Mobile, durevole e potente.

Le sette smerigliatrici compatte si combinano con la collaudata ergonomia SUHNER e con l'elevata efficienza tecnologia delle batterie. Gli apparecchi a batteria SUHNER non solo sono comodi da e maneggevoli, ma sono anche durevoli, robusti e affidabili.

I motori elettrici e le batterie ad alte prestazioni offrono una combinazione ideale.

Il vostro partner in cantiere e nell'area di assemblaggio.

Gli utensili a batteria SUHNER vengono utilizzati con successo nell'artigianato e nell'industria. Con le smerigliatrici a batteria SUHNER l'utente ha un partner affidabile in cantiere e nell'area di montaggio. Le macchine a batteria SUHNER si caratterizzano per la loro struttura robusta. Sono durevoli e potenti. L'utilizzo di motori elettrici con tecnologia a batteria di ultima generazione, performanti ed efficienti, è una scelta naturale.

Un motore brushless all'avanguardia assicura forza di trazione elevata e velocità costante.

La velocità è regolabile.

L'unità di azionamento dispone di una protezione contro le particelle di polvere.

SUHNER utilizza le batterie LiHD di CAS (Cordless Alliance System), questo garantisce compatibilità con prodotti di altri costruttori. Un sofisticato sistema di gestione batterie garantisce un caricamento graduale e una lunga durata dei cicli di smerigliatura.

Ulteriori informazioni:

www.cordless-alliance-system.de



Curiosità:

- La protezione antiparticolato rimovibile mantiene lo sporco grossolano lontano dal motore.
- Le batterie per alte prestazioni funzionano con una tensione di 18 V.
- La gestione intelligente della batteria garantisce la perfetta interazione di tutti i componenti e utilizzo ottimale dell'energia disponibile.
- La temperatura della batteria è costantemente monitorata. In caso di surriscaldamento o sovraccarico dell'elettronica si spegne il dispositivo.
- Un rivestimento protettivo antiurto in gomma protegge le batterie durante uso quotidiano intensivo.

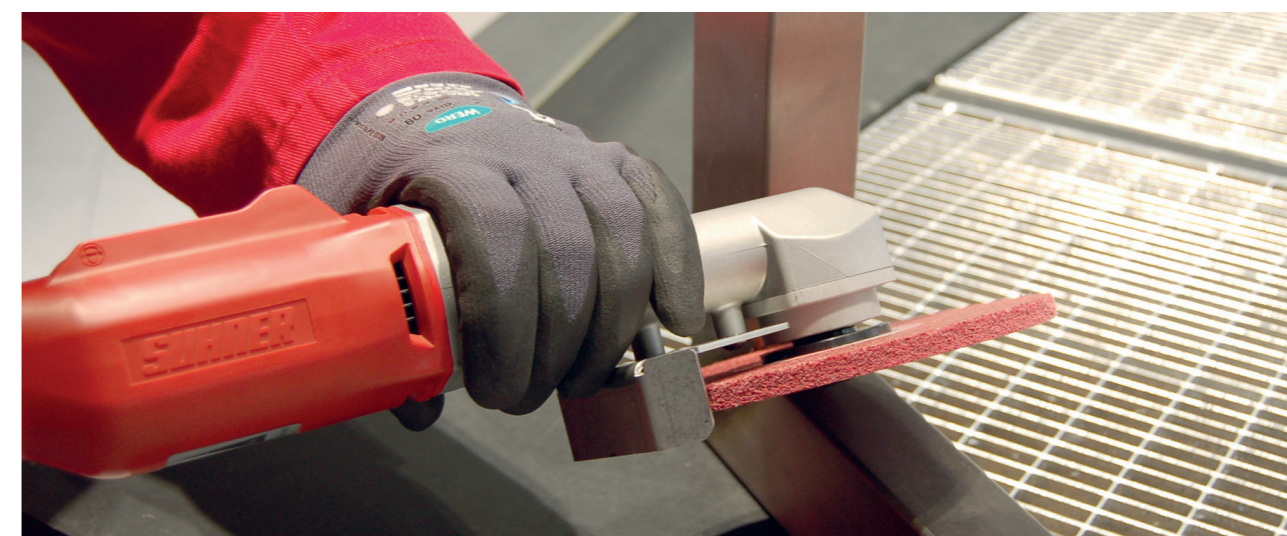

Smerigliatrice angolare a batteria Brushless

AWG 10-R

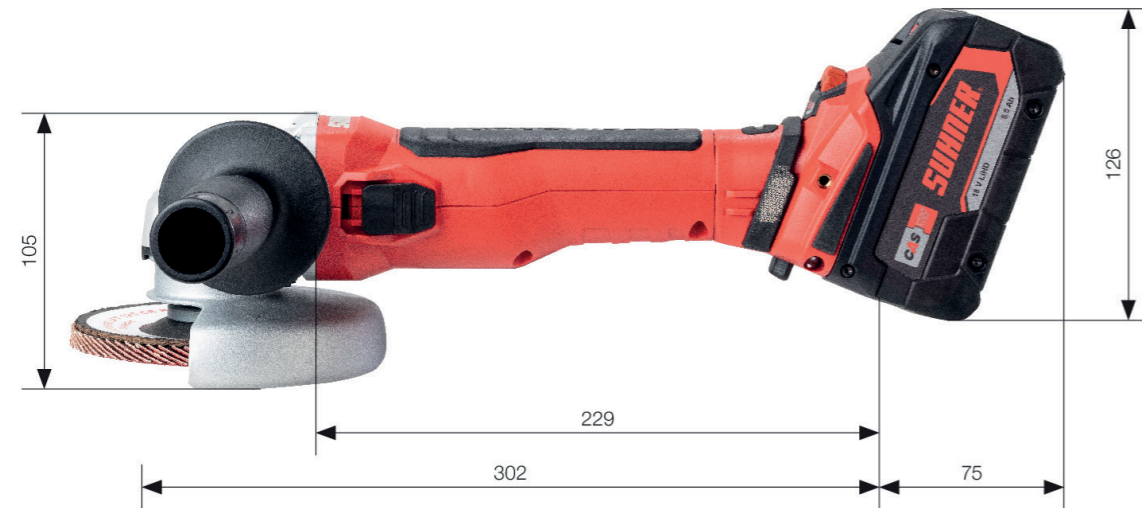
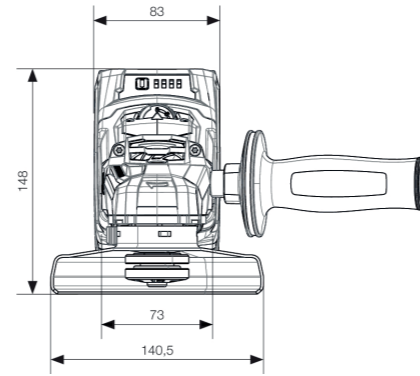

- Il motore brushless a regolazione continua e una potenza di 1100 watt consente di eseguire facilmente lavori di rettifica e di taglio
- L'elettronica digitale garantisce un numero di giri di esercizio costante
- Calotta di protezione regolabile in modo facile e veloce senza attrezzi
- Disaccoppiamento meccanico dell'unità per un funzionamento sicuro in caso di arresto imprevisto dell'utensile
- Potenti batterie con gestione intelligente delle singole celle
- Protezione contro le particelle di polvere
- Pacco batterie girevole a Step di 90°
- Scoprite la libertà del cordless tra tutti i produttori! Cordless Alliance System (CAS) è un'associazione di marchi leader di utensili elettrici. I vostri vantaggi: compatibilità al 100% per macchine, kit batterie e caricabatterie. Per saperne di più: www.cordless-alliance-system.de

Campi d'impiego

Per la sgrossatura e il taglio con dischi di \varnothing 125 mm, la levigatura di superfici con platorelli elastici in plastica di \varnothing 125 mm e dischi in fibrati, la lavorazione di cordoni di saldatura con dischi abrasivi a lamelle, l'eliminazione della ruggine con spazzole a tazza di \varnothing 70 mm.



Dati Tecnici

Tipo	Tensione	Capacità	Velocità	Mandrino di lavoro mm	N. matr.
	V	Ah	min ⁻¹	mm	
AWG 10-R	18		2800 - 10000	M14	101 002 738
AWG 10-R Set EU	18	5,5	2800 - 10000	M14	101 002 736

Equipaggiamento normale

1 macchina, 2 pacchi batteria LiHD 5,5 Ah, 1 caricatore e custodia/articolo senza SET: Macchina senza accessori

Accessori

Tipo	Tensione	Frequenza	Capacità	Tensione uscita	N. matr.	
	V	Hz	Ah	V		
Pacco batterie AP CAS 18 V - 5.2 Ah	18		5,2		101 002 618	1
Pacco batterie AP CAS 18 V - 5.5 Ah LiHD	18		5,5		101 002 621	1
Pacco batterie AP CAS 18 V - 8.0 Ah LiHD	18		8,0		101 002 624	1
Caricabatterie LG CAS 12-36 V EU	220 - 240	50;60		12 - 36	101 002 627	1
Caricabatterie LG CAS 12-36 V AUS	220 - 240	50;60		12 - 36	101 002 632	1
Caricabatterie LG CAS 12-36 V UK	220 - 240	50;60		12 - 36	101 002 629	1
Caricabatterie LG CAS 12-36 V USA	110 - 120	50;60		12 - 36	101 002 634	1

Tipo	N. ident.	N. matr.	
SF	302 741 00	100 053 949	1
SF	302 740 00	100 053 948	1

Tipo	Per dischi di diametro mm	N. ident.	N. matr.	
SH 125 (UWG 11-R / UWK 11-R / AWG 10-R)	125	302 742 00	100 053 950	1
TSH Separatori di protezione (UWG 11-R / UWK 11-R / AWG 10-R)	125	302 704 00	100 053 912	1
Scatola meta Box 165 L con inserto			101 002 608	1
Maniglia			101 003 247	1



Smerigliatrice a nastro per tubi a batteria Brushless

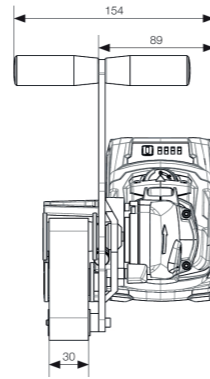

ATG 9-R

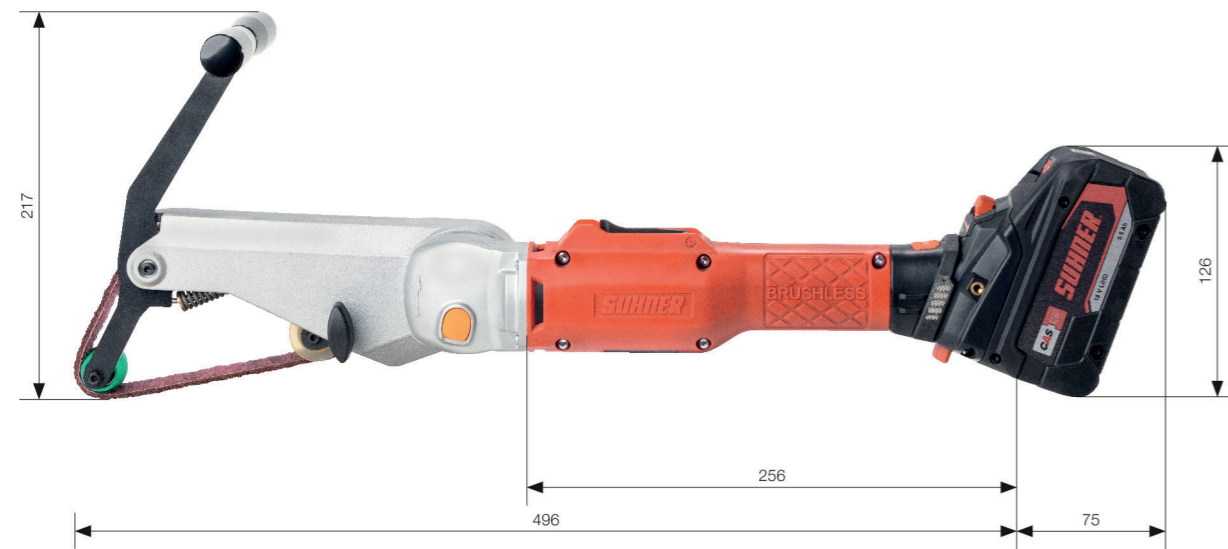

- Maneggevole per le curve strette dei tubi
- Ideale per la lavorazione di tubi fino a ϕ 45 mm
- Angolo di avvolgimento di almeno 180°
- Potenti pacchi batterie con gestione intelligente della batteria
- Protezione contro le particelle di polvere
- Partikelschutz
- Potenti batterie con gestione intelligente delle singole celle
- Pacco batterie girevole a Step di 90°
- Scoprite la libertà del cordless - tra tutti i produttori! Cordless Alliance System (CAS) è una rete di marchi leader nel settore degli elettrotensili. I vostri vantaggi: 100% di compatibilità per macchine, pacchi batteria e caricabatterie. : www.cordless-alliance-system.de

Campi d'impiego

Per la levigatura e la satinatura di tubi nella costruzione di ringhiere.



Dati Tecnici

Tipo	Tensione	Capacità	Velocità	Dimensioni nastro	N. matr.
	V	Ah	min ⁻¹	mm	
ATG 9-R	18		3000 - 8200	30 x 533	101 001 311
ATG 9-R Set EU	18	5,5	3000 - 8200	30 x 533	101 002 683

Equipaggiamento normale

1 macchina, 2 pacchi batteria LIHD 5,5 Ah, 1 caricatore e custodia/articolo senza SET: Macchina senza accessori

Accessori

Tipo	Tensione	Frequenza	Capacità	Tensione uscita	N. matr.	
	V	Hz	Ah	V		
Pacco batterie AP CAS 18 V - 5.2 Ah	18		5,2		101 002 618	1
Pacco batterie AP CAS 18 V - 5.5 Ah LiHD	18		5,5		101 002 621	1
Pacco batterie AP CAS 18 V - 8.0 Ah LiHD	18		8,0		101 002 624	1
Caricabatterie LG CAS 12-36 V EU	220 - 240	50;60		12 - 36	101 002 627	1
Caricabatterie LG CAS 12-36 V AUS	220 - 240	50;60		12 - 36	101 002 632	1
Caricabatterie LG CAS 12-36 V UK	220 - 240	50;60		12 - 36	101 002 629	1
Caricabatterie LG CAS 12-36 V USA	110 - 120	50;60		12 - 36	101 002 634	1

Tipo	N. ident.	N. matr.	
BSGV 30-T senza rullo di trascinamento	300 668 00	100 026 078	1
Rullo di trascinamento compl. BSGV 30 T	059 362 03	100 043 975	1
Scatola meta Box 185 XL con inserto		101 002 607	1



Levigatrici a nastro

ABG 9-R

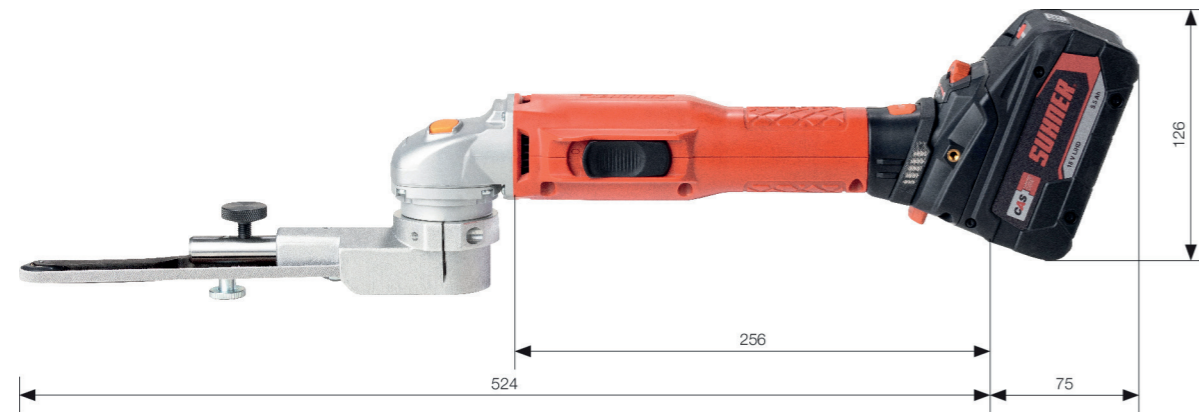
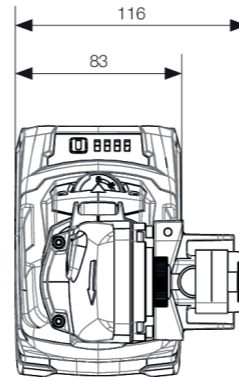



- La prima scelta quando si lavorano punti difficilmente raggiungibili
- Lavorazione di saldature d'angolo e di tagli ad angolo
- Sostituzione estremamente rapida del nastro
- Velocità del nastro variabili, a regolazione continua da 3000 a 8200 min-1, da 4,8 a 13,2 m/s
- Nastri abrasivi utilizzabili: lunghezza 520 mm, misure disponibili di 3, 6, 12, 16 e 19 mm
- 6 diversi bracci di contatto, sostituzione facilissima, regolazione dello scorrimento del nastro senza difficoltà
- Protezione contro le particelle di polvere
- Potenti batterie con gestione intelligente delle singole celle
- Pacco batterie girevole a Step di 90°
- Scoprite la libertà del cordless Tra tutti i produttori! Cordless Alliance System (CAS) è un'associazione di marchi leader di utensili elettrici. I vostri vantaggi: compatibilità al 100% per macchine, kit batterie e caricabatterie. Per saperne di più: www.cordless-alliance-system.de

Campi d'impiego

Levigatrice a nastro leggera con regolazione della tensione del nastro per lavori di sbavatura, levigatura e finitura.



Dati Tecnici

Tipo	Tensione V	Capacità Ah	Velocità min-1	Dimensioni nastro mm	N. matr.
 ABG 9-R	18		3000 – 8200	3/6/12 x 520	101 002 540
 ABG 9-R Set EU	18	5,5	3000 – 8200	3/6/12 x 520	101 002 690









Equipaggiamento normale



1 macchina, 2 pacchi batteria LiHD 5,5 Ah, 1 caricatore e custodia/articolo senza SET: Macchina senza accessori



Accessori

Tipo	N. ident.	N. matr.	
 BSGV 6/16 senza rullo di trascinamento	300 671 00	100 026 081	1

Tipo	N. ident.	N. matr.	
 SW 22	037 857 05	100 048 821	1

Tipo	Lunghezza nastro mm	Nastro abbinato	N. ident.	N. matr.	
 KA 16/4	520	BSGB 6/520	057 620 03	100 046 583	1
 KA 16/9	520	BSGB 12/520	057 620 02	100 046 582	1
 KA 19/12	520	BSGB 16/520	057 620 04	100 046 584	1
 KA 25/1,5	520	BSGB 3/520	057 620 06	100 046 586	1
 KA 25/9	520	BSGB 6/520 / BSGB 12/520	057 620 01	100 046 581	1
 KA 23/18	520	BSGB 19/520	057 620 05	100 046 585	1
 KA 25/9 KNS Alu			111 254 01	100 035 372	1
 A 610			061 714 01	100 042 527	1

Tipo	Tensione V	Frequenza Hz	Capacità Ah	Tensione uscita V	N. matr.	
 Pacco batterie AP CAS 18 V - 5.2 Ah	18		5,2		101 002 618	1
 Pacco batterie AP CAS 18 V - 5.5 Ah LiHD	18		5,5		101 002 621	1
 Pacco batterie AP CAS 18 V - 8.0 Ah LiHD	18		8,0		101 002 624	1

Tipo	Tensione	Frequenza	Capacità	Tensione uscita	N. matr.	
	V	Hz	Ah	V		
 Caricabatterie LG CAS 12-36 V EU	220 - 240	50;60		12 - 36	101 002 627	1
Caricabatterie LG CAS 12-36 V AUS	220 - 240	50;60		12 - 36	101 002 632	1
Caricabatterie LG CAS 12-36 V UK	220 - 240	50;60		12 - 36	101 002 629	1
Caricabatterie LG CAS 12-36 V USA	110 - 120	50;60		12 - 36	101 002 634	1

Tipo	N. matr.	
 Scatola meta Box 185 XL con inserto	101 002 607	1

SUHNER@Work

Il luogo migliore per provare i nostri prodotti è il vostro luogo di lavoro.

Approfittate delle nostre ampie conoscenze dei processi nel settore della levigatura e degli abrasivi. Scoprite cosa c'è di nuovo, di più efficace o efficiente. Provate le novità sui vostri progetti attuali. Scoprite in che modo utensili ergonomici possono aumentare la vostra produttività.



Smerigliatrice dritta a batteria Brushless

ASG 9-R

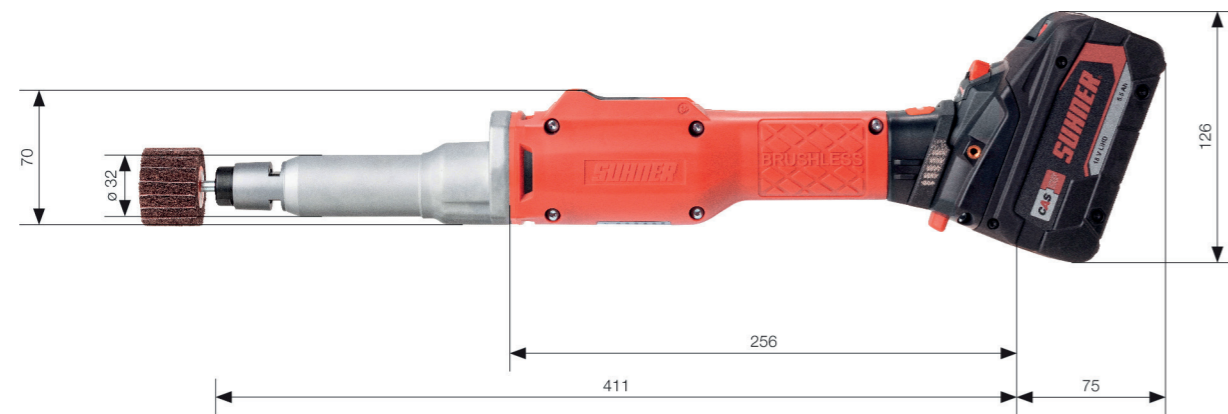
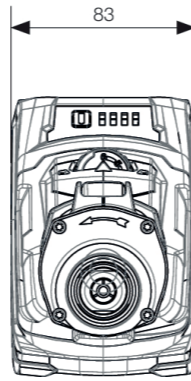

- Portatile e universale sulle superfici.
- Smerigliatrice dritta per alte prestazioni, ad alto o basso numero di giri, per tutti i campi di applicazione
- Protezione contro le particelle di polvere
- Potenti batterie con gestione intelligente delle singole celle
- Pacco batterie girevole a Step di 90°
- Scoprite la libertà del cordless Tra tutti i produttori! Cordless Alliance System (CAS) è un'associazione di marchi leader di utensili elettrici. I vostri vantaggi: compatibilità al 100% per macchine, kit batterie e caricabatterie. Per saperne di più: www.cordless-alliance-system.de

Campi d'impiego

Particolarmente adatto per la lavorazione con dischi in fibre sintetiche, ruote abrasive lamellari e rulli abrasivi pneumatici.

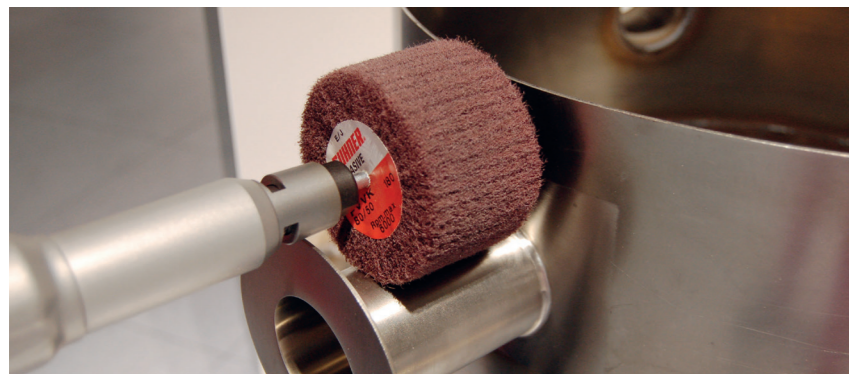

Dati Tecnici

Tipo	Tensione	Capacità	Velocità	Pinza portautensili mm	N. matr.
	V	Ah	min ⁻¹		
ASG 9-R (6 mm)	18		4 000 – 9 000	6	101 002 541
ASG 9-R Set EU	18	5,5	4 000 – 9 000	6	101 002 702

Equipaggiamento normale

1 macchina, 2 pacchi batteria LiHD 5,5 Ah, 1 caricatore e custodia/articolo senza SET: Macchina senza accessori

Accessori Pinza portautensili

Tipo	Foro mm	Foro inch	N. ident.	N. matr.	
SPZ 6 mm	6,0	0,24	014 909 19	100 051 819	1
SPZ 3 mm	3,0	0,12	014 909 12	100 051 812	1
SPZ 8 mm	8,0	0,32	014 909 23	100 051 823	1
SPZ 1/8"	3,175	1/8	014 909 27	100 051 827	1
SPZ 1/4"	6,4	1/4	014 909 26	100 051 826	1

Tipo	Tensione	Frequenza	Capacità	Tensione uscita	N. matr.	
	V	Hz	Ah	V		
Pacco batterie AP CAS 18 V - 5.2 Ah	18		5,2		101 002 618	1
Pacco batterie AP CAS 18 V - 5.5 Ah LiHD	18		5,5		101 002 621	1
Pacco batterie AP CAS 18 V - 8.0 Ah LiHD	18		8,0		101 002 624	1
Caricabatterie LG CAS 12-36 V EU	220 - 240	50;60		12 - 36	101 002 627	1
Caricabatterie LG CAS 12-36 V AUS	220 - 240	50;60		12 - 36	101 002 632	1
Caricabatterie LG CAS 12-36 V UK	220 - 240	50;60		12 - 36	101 002 629	1
Caricabatterie LG CAS 12-36 V USA	110 - 120	50;60		12 - 36	101 002 634	1



Smerigliatrice dritta a batteria Brushless

ASG 25-R

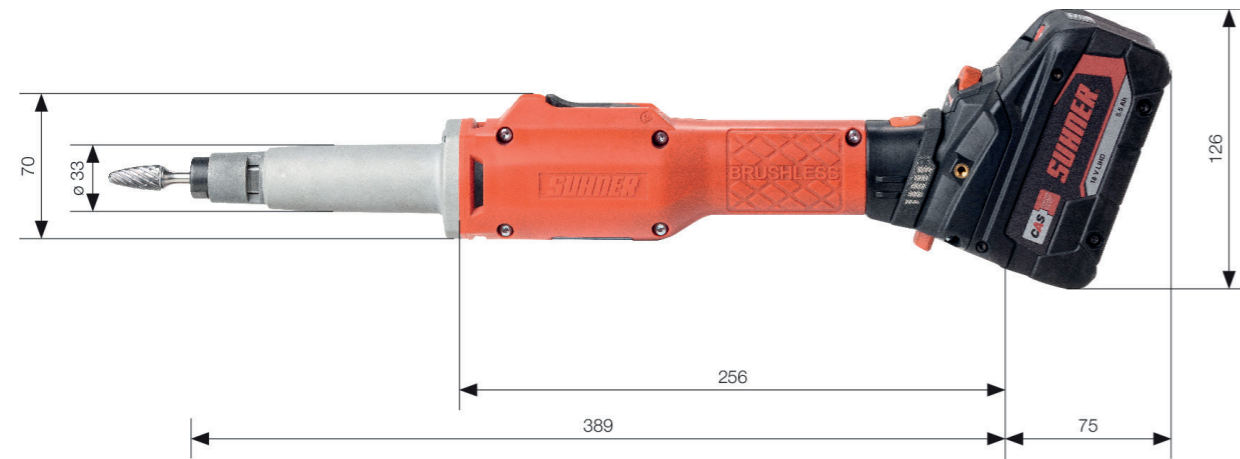
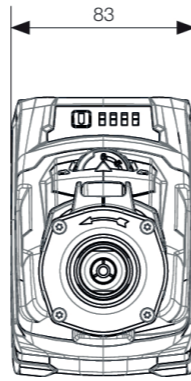

- Portatile e universale sulle superfici.
- Smerigliatrice dritta per alte prestazioni, ad alto o basso numero di giri, per tutti i campi di applicazione
- Protezione contro le particelle di polvere
- Potenti batterie con gestione intelligente delle singole celle
- Pacco batterie girevole a Step di 90°
- Scoprite la libertà del cordless Tra tutti i produttori! Cordless Alliance System (CAS) è un'associazione di marchi leader di utensili elettrici. I vostri vantaggi: compatibilità al 100% per macchine, kit batterie e caricabatterie. Per saperne di più: www.cordless-alliance-system.de

Campi d'impiego

Particolarmente adatto per lavori di fresatura e levigatura fine. Frese in metallo duro ϕ max. 12 mm (ϕ 16 mm), frese in resina sintetica ϕ max. 30 mm (ϕ 40 mm).

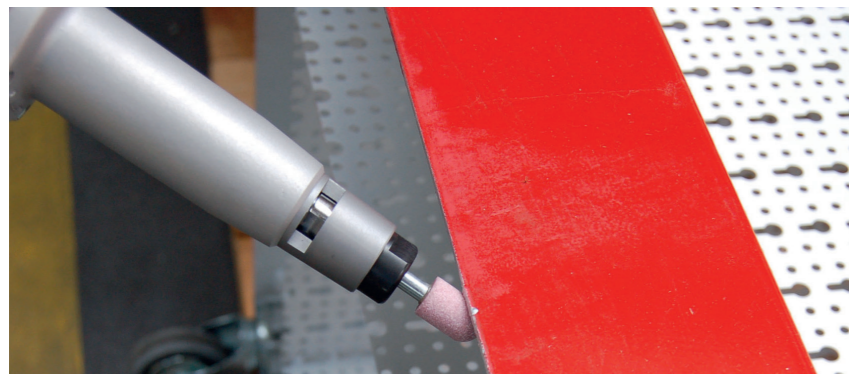

Dati Tecnici

Tipo	Tensione	Capacità	Velocità	Pinza portautensili mm	N. matr.
	V	Ah	min ⁻¹		
ASG 25-R (6mm)	18		11 000 - 25 000	6	101 002 542
ASG 25-R Set EU	18	5,5	11 000 - 25 000	6	101 002 706

Equipaggiamento normale

1 macchina, 2 pacchi batteria LiHD 5,5 Ah, 1 caricatore e custodia/articolo senza SET: Macchina senza accessori

Accessori Pinza portautensili

Tipo	Foro mm	Foro inch	N. ident.	N. matr.	
SPZ 6 mm	6,0	0,24	014 909 19	100 051 819	1
SPZ 3 mm	3,0	0,12	014 909 12	100 051 812	1
SPZ 8 mm	8,0	0,32	014 909 23	100 051 823	1
SPZ 1/8"	3,175	1/8	014 909 27	100 051 827	1
SPZ 1/4"	6,4	1/4	014 909 26	100 051 826	1

Tipo	Tensione	Frequenza	Capacità	Tensione uscita	N. matr.	
	V	Hz	Ah	V		
Pacco batterie AP CAS 18 V - 5.2 Ah	18		5,2		101 002 618	1
Pacco batterie AP CAS 18 V - 5.5 Ah LiHD	18		5,5		101 002 621	1
Pacco batterie AP CAS 18 V - 8.0 Ah LiHD	18		8,0		101 002 624	1
Caricabatterie LG CAS 12-36 V EU	220 - 240	50;60		12 - 36	101 002 627	1
Caricabatterie LG CAS 12-36 V AUS	220 - 240	50;60		12 - 36	101 002 632	1
Caricabatterie LG CAS 12-36 V UK	220 - 240	50;60		12 - 36	101 002 629	1
Caricabatterie LG CAS 12-36 V USA	110 - 120	50;60		12 - 36	101 002 634	1



Lima a corsa lineare a batteria Brushless

AMG 6-RL

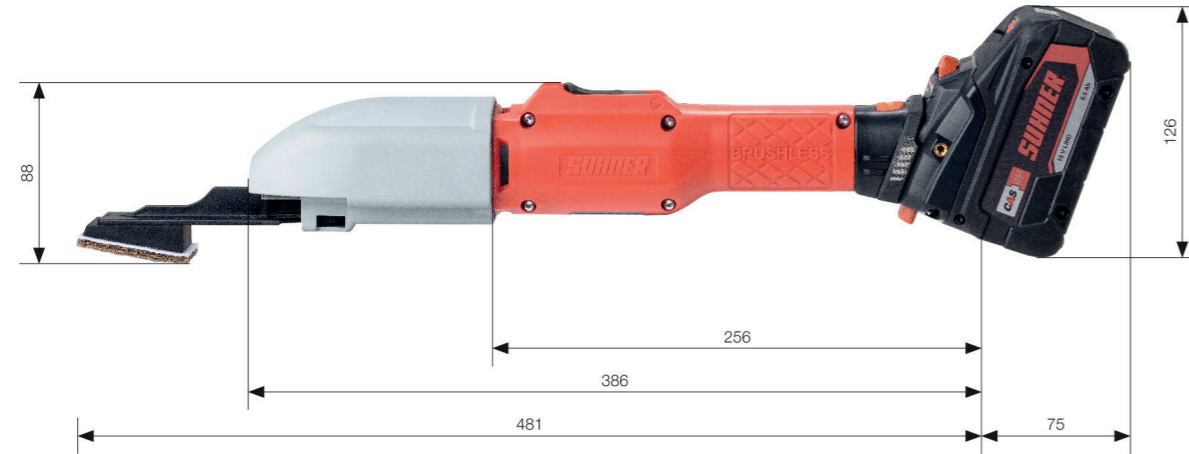
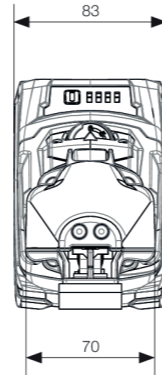

- Uso flessibile (ad es. anche nei cantieri)
- Velocità di sollevamento regolabile
- Adatto anche a raggiungere gli angoli acuti
- Brushless Motor
- Protezione contro le particelle di polvere
- Potenti batterie con gestione intelligente delle singole celle
- Pacco batterie girevole a Step di 90°
- Scoprite la libertà del cordless Tra tutti i produttori! Cordless Alliance System (CAS) è un'associazione di marchi leader di utensili elettrici. I vostri vantaggi: compatibilità al 100% per macchine, kit batterie e caricabatterie. Per saperne di più: www.cordless-alliance-system.de

Campi d'impiego

Per la smerigliatura e la satinatura di profili, pezzi di rivestimento e tubi rettangolari in metallo e nella produzione di ringhiere.



Dati Tecnici

Tipo	Tensione	Capacità	Velocità	N. matr.
	V	Ah	min ⁻¹	
AMG 6-RL	18		-	101 002 544
AMG 6-RL Set EU	18	5,5	-	101 002 694

Equipaggiamento normale

1 macchina, 2 pacchi batteria LiHD 5,5 Ah, 1 caricatore e custodia/articolo senza SET: Macchina senza accessori

Accessori

Tipo	Tensione	Frequenza	Capacità	Tensione uscita	N. matr.	
	V	Hz	Ah	V		
Pacco batterie AP CAS 18 V - 5.2 Ah	18		5,2		101 002 618	1
Pacco batterie AP CAS 18 V - 5.5 Ah LiHD	18		5,5		101 002 621	1
Pacco batterie AP CAS 18 V - 8.0 Ah LiHD	18		8,0		101 002 624	1
Caricabatterie LG CAS 12-36 V EU	220 - 240	50;60		12 - 36	101 002 627	1
Caricabatterie LG CAS 12-36 V AUS	220 - 240	50;60		12 - 36	101 002 632	1
Caricabatterie LG CAS 12-36 V UK	220 - 240	50;60		12 - 36	101 002 629	1
Caricabatterie LG CAS 12-36 V USA	110 - 120	50;60		12 - 36	101 002 634	1

Tipo	N. matr.	
Scatola meta Box 185 XL con inserto	101 002 607	1

Tipo	Per fogli abrasivi di larghezza	Per fogli abrasivi di lunghezza	N. ident.	N. matr.	
	mm	mm			
SBH 39/60 -K	39	60	908 957 00	100 009 811	1
SBH 39/60-K	39	60	908 958 00	100 009 812	1

Tipo	Larghezza	Grana	Lunghezza	N. ident.	N. matr.	
	mm		mm			
Per acciaio inox, acciaio, metalli non ferrosi ecc.	SB 39/60-K VA K 60	39	60	913 479 00	100 006 755	50
	SB 39/60-K VA K 120	39	120	913 480 00	100 006 756	50
	SB 39/60-K VA K 180	39	180	913 481 00	100 006 757	50
	SB 39/60-K VA K 240	39	240	913 482 00	100 006 758	50
Fogli abrasivi strutturati per la levigatura dell'acciaio inox	SB 39/60-K TZ A 160 (K120)	39	A 160 (K 120)	909 813 00	100 008 984	20
	SB 39/60-K TZ A 65 (K280)	39	A 45 (K 400)	909 814 00	100 008 985	20
	SB 39/60-K TZ A 45 (K400)	39	A 65 (K 280)	909 815 00	100 008 986	20
C=grossolano, M=medio, F=fine, VF=molto fine	FVV 39/60-K C	39	C	913 476 00	100 006 752	20
	FVV 39/60-K M	39	M	913 477 00	100 006 753	20
	FVV 39/60-K VF	39	VF	913 478 00	100 006 754	20

Batterie e caricabatterie

AP 18 8.0 Ah

I pacchi batterie LiHD di SUHNER/CAS sono concepiti per ottenere la massima potenza ed un'autonomia estremamente lunga a fronte di uno sviluppo minimo di calore.

La gestione intelligente della batteria e il monitoraggio elettronico permanente delle singole celle durante la ricarica assicurano una lunga durata dei kit.

L'indicatore di carica residua integrato consente il controllo del livello di carica.

Le batterie LiHD hanno una lunga durata di conservazione a magazzino pressoché senza autscarica.

Batterie 8.0 Ah Non disponibile in tutto il mondo

Scoprite la libertà del cordless Tra tutti i produttori! Cordless Alliance System (CAS) è un'associazione di marchi leader di utensili elettrici. I vostri vantaggi: compatibilità al 100% per macchine, kit batterie e caricabatterie. Per saperne di più: www.cordless-alliance-system.de



Tensione	Capacità	Energie	N. matr.	
V	Ah	Wh		
18	5,2	94	101 002 618	1
18	5,5	99	101 002 621	1
18	8,0	144	101 002 624	1

Aree di applicazione



LG CAS 12-36 V

Comunicazione ottimale tra batteria e caricabatteria per la massima longevità delle batterie

Tempo di carica per 18 V/5,5 Ah: 41 min.

Tempo di carica per 18 V/8,0 Ah: 60 min.

Tante marche, un solo sistema a batteria: un caricabatteria per ricaricare tutte le batterie delle marche CAS: www.cordless-alliance-system.com



Tensione	Stecker	Frequenza	Tensione uscita	N. matr.	
V		Hz	V		
220 - 240	EU	50;60	12 - 36	101 002 627	1

Aree di applicazione

















Note



SUHNER®

ADVANCED COMPONENT CREATION

					
	Switzerland	SUHNER Schweiz AG	Lupfig	abrasive.ch@suhner.com	+41 (0)56 464 28 80
	Switzerland	SUHNER Schweiz AG / Turbo Trim	Lupfig	turbo-trim.ch@suhner.com	+41 (0)56 464 28 80
	Germany	SUHNER Deutschland GmbH	Bad Säckingen	abrasive.de@suhner.com	+49 (0)7761 557 0
	USA	SUHNER USA Inc.	Rome, GA	abrasive.us@suhner.com	+1 (706) 235-8046
	Austria	SUHNER Austria GmbH	Wien	abrasive.at@suhner.com	+43 (0)1 587 16 14
	France	SUHNER France SAS	Ensisheim	abrasive.fr@suhner.com	+33 (0)3 89 82 39 96
	Italy	SUHNER Italia S.r.l.	Zola Predosa (BO)	abrasive.it@suhner.com	+39 0 35 22 06 98
	Australia	SUHNER Pty Ltd.	Silverwater	abrasive.au@suhner.com	+61 (0)2 96 48 58 88
	Mexico	SUHNER México SA de CV	San Juan del Rio	abrasive.mx@suhner.com	+52 427 272 39 78
	India	SUHNER India Pvt. Ltd.	Bangalore	abrasive.in@suhner.com	+91 (0) 80- 27 831108
	China	Suhner (Suzhou) Ind. Techn. Ltd.	Suzhou	abrasive.cn@suhner.com	+86 512 628 77 808

www.suhner.com