

# Serie con batería





## Inalámbricas hasta para el trabajo más fino

### Móviles, duraderas y potentes.

Siete esmeriladoras compactas y móviles combinan la acreditada ergonomía de Suhner con una alta tecnología de batería eficiente. Las máquinas a batería Suhner no sólo se adaptan cómodamente a la mano, sino también son duraderas, robustas y fiables. Motores eléctricos y paquetes de baterías de alto rendimiento, ofrecen una combinación ideal. Su mejor socio en la obra y en el área de montaje.

Las herramientas a batería de Suhner se utilizan con éxito en talleres y en la industria. Con las máquinas inalámbricas Suhner, el usuario tiene siempre un socio fiable.

Las máquinas a batería de Suhner se caracterizan por su diseño robusto. Son duraderas y poderosas. El uso de motores eléctricos de alto rendimiento de última generación los convierte en la opción natural.

Un motor sin escobillas de última generación proporciona una elevada fuerza de arrastre manteniendo revoluciones constantes. La velocidad es regulable. La unidad de accionamiento está resguardada gracias a una protección contra partículas.

SUHNER emplea las baterías LiHD de CAS (Cordless Alliance System), por lo que ofrece una extensa compatibilidad con otros fabricantes. La gestión inteligente de las baterías garantiza la optimización de la carga y ciclos de rectificado prolongados.

Más información:  
[www.cordless-alliance-system.de](http://www.cordless-alliance-system.de)



### Hechos:

- La protección contra partículas desmontable mantiene la suciedad gruesa alejada del motor.
- Las baterías de alto rendimiento funcionan a tensión de 18 V.
- La gestión inteligente de las baterías garantiza la interacción perfecta de todos los componentes y utilización óptima de la energía disponible.
- La temperatura de las baterías se controla constantemente. En caso de un sobrecalentamiento o una descarga, la electrónica apagará el dispositivo.
- Una capa protectora de caucho que absorbe los impactos protege las baterías durante el uso rudo diario.

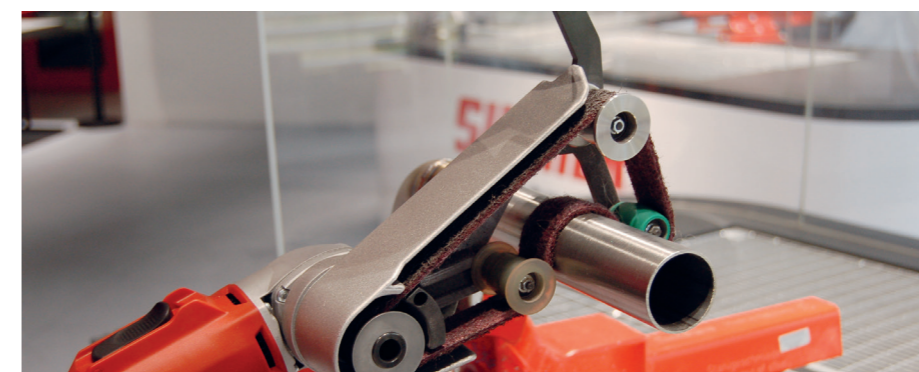

# Amoladora angular inalámbrica y sin escobillas

## AWG 10-R

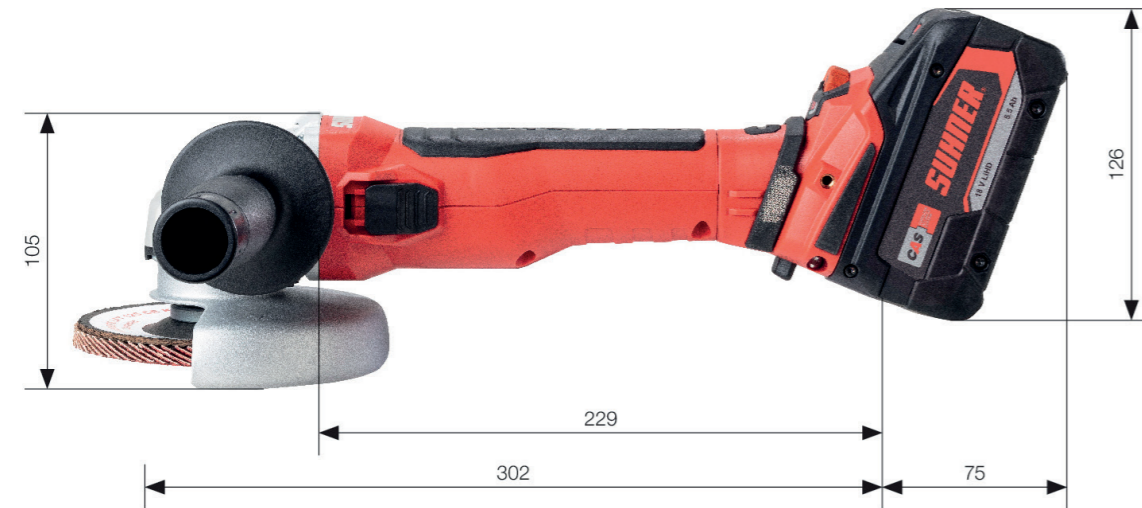
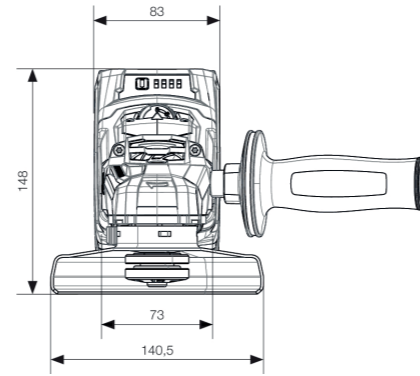

- Con el motor sin escobillas de regulación continua y una potencia de 1100 vatios, podrá realizar sin esfuerzo trabajos de rectificado y corte.
- Electrónica digital para revoluciones de trabajo constantes
- Cubierta protectora fácil y rápida de ajustar sin herramienta
- Embrague de seguridad en el husillo que se acciona en caso de atascos inesperados
- Paquete de baterías potente de gestión inteligente
- Protección contra partículas
- El paquete de baterías se puede girar en pasos de 90°
- Descubra la libertad inalámbrica... ¡para distintas marcas! Cordless Alliance System (CAS) es una asociación de fabricantes líderes de herramientas eléctricas. Sus ventajas: 100 % de compatibilidad en máquinas, paquetes de baterías y cargadores. Más información: [www.cordless-alliance-system.de](http://www.cordless-alliance-system.de)

### Aplicaciones

Para desbastado y corte con discos 125 mm ø, lijado superficial con platos de plástico elásticos 125 mm ø y discos de fibra, mecanizado de costuras de soldadura con platos y discos abrasivos laminados, eliminación de óxido con cepillos de copa 70 mm ø.



### Datos técnicos

| Tipo             | Tensión | Capacidad | Revoluciones      | Husillo de trabajo mm | Núm. de parte |
|------------------|---------|-----------|-------------------|-----------------------|---------------|
|                  | V       | Ah        | min <sup>-1</sup> | mm                    |               |
| AWG 10-R         | 18      |           | 2800 - 10000      | M14                   | 101 002 738   |
| AWG 10-R Set EU  | 18      | 5,5       | 2800 - 10000      | M14                   | 101 002 736   |
| AWG 10-R Set AUS | 18      | 5,5       | 2800 - 10000      | M14                   | 101 002 735   |

### Equipamiento estándar

1 máquina, 2 baterías LiHD 5,5 Ah, y 1 cargador y maletín/artículo sin SET: Máquina sin accesorios

### Accesorios

| Tipo  | Tensión   | Frecuencia | Capacidad | Tensión de salida | Núm. de parte |   |
|---|-----------|------------|-----------|-------------------|---------------|---|
|   | V         | Hz         | Ah        | V                 |               |   |
| Paquete de baterías AP CAS 18 V 5.2 Ah      | 18        |            | 5,2       |                   | 101 002 618   | 1 |
| Paquete de baterías AP CAS 18 V 5.5 Ah LiHD | 18        |            | 5,5       |                   | 101 002 621   | 1 |
| Paquete de baterías AP CAS 18 V 8.0 Ah LiHD | 18        |            | 8,0       |                   | 101 002 624   | 1 |
| Cargador LG CAS 12-36 V EU                  | 220 - 240 | 50;60      |           | 12 - 36           | 101 002 627   | 1 |
| Cargador LG CAS 12-36 V AUS                 | 220 - 240 | 50;60      |           | 12 - 36           | 101 002 632   | 1 |
| Cargador LG CAS 12-36 V UK                  | 220 - 240 | 50;60      |           | 12 - 36           | 101 002 629   | 1 |
| Cargador LG CAS 12-36 V USA                 | 110 - 120 | 50;60      |           | 12 - 36           | 101 002 634   | 1 |

| Tipo | Núm. de ID | Núm. de parte |   |
|------|------------|---------------|---|
| SF   | 302 741 00 | 100 053 949   | 1 |
| SF   | 302 740 00 | 100 053 948   | 1 |

| Tipo  | Para diámetro de disco mm | Núm. de ID | Núm. de parte |   |
|---|---------------------------|------------|---------------|---|
| SH 125 (UWG 11-R / UWK 11-R / AWG 10-R)                         | 125                       | 302 742 00 | 100 053 950   | 1 |
| TSH Clip para guardas de corte (UWG 11-R / UWK 11-R / AWG 10-R) | 125                       | 302 704 00 | 100 053 912   | 1 |
| Caja meta Box 165 L con inserto                                 |                           |            | 101 002 608   | 1 |
| Empuñadura  |                           |            | 101 003 247   | 1 |



# Pulidora de tubos inalámbrica sin escobillas

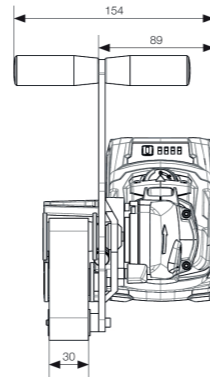

## ATG 9-R

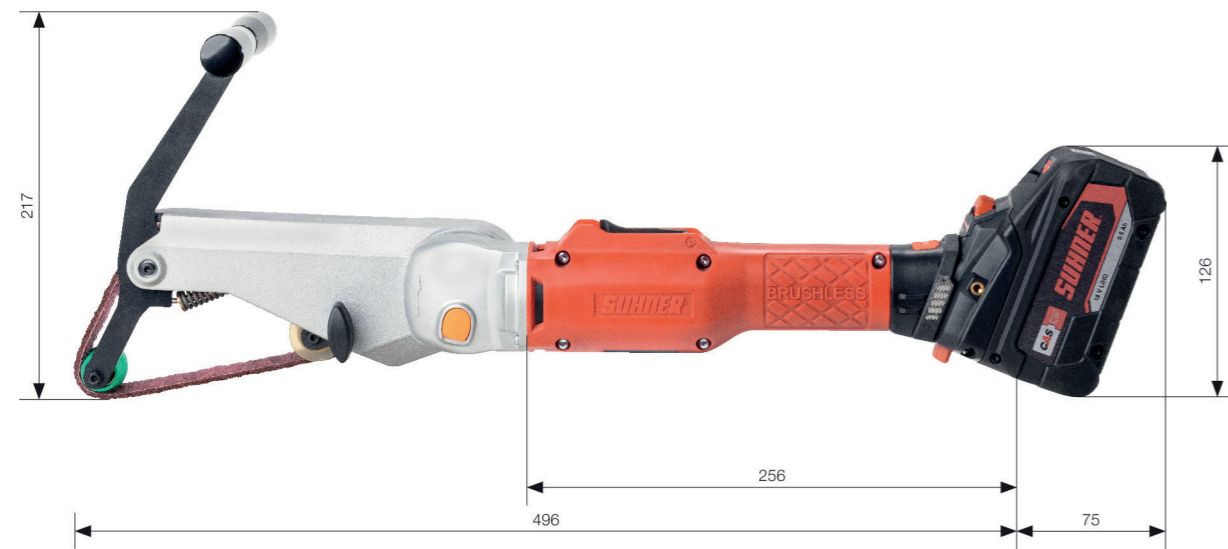

- Manejable en codos de tubos estrechos
- Óptimo para el mecanizado de tubos hasta 45 mm ø
- Ángulo de abrazado de 180°
- Velocidad de banda variable, con regulación continua entre 3 000 y 8 200 min-1, de 4,6 a 12,5 m/s
- Motor sin escobillas
- Protección contra partículas
- Paquete de baterías potente de gestión inteligente
- El paquete de baterías se puede girar en pasos de 90°
- Descubra la libertad inalámbrica... ¡para distintas marcas! Cordless Alliance System (CAS) es una asociación de fabricantes líderes de herramientas eléctricas. Sus ventajas: 100 % de compatibilidad en máquinas, paquetes de baterías y cargadores. Más información: [www.cordless-alliance-system.de](http://www.cordless-alliance-system.de)

### Aplicaciones

Para rectificado y satinado de tubos en la construcción de barandillas.



### Datos técnicos

| Tipo                  | Tensión | Capacidad | Revoluciones | Dimensión de cinta | Núm. de parte |
|-----------------------|---------|-----------|--------------|--------------------|---------------|
|                       | V       | Ah        | min-1        | mm                 |               |
| ATG 9-R               | 18      |           | 3000 - 8200  | 30 x 533           | 101 001 311   |
| ATG 9-R Set EU        | 18      | 5,5       | 3000 - 8200  | 30 x 533           | 101 002 683   |
| ATG 9-R Set AUS       | 18      | 5,5       | 3000 - 8200  | 30 x 533           | 101 002 686   |
| ATG 9-R Set USA / MEX | 18      | 5,5       | 3000 - 8200  | 30 x 533           | 101 002 685   |

### Equipamiento estándar

1 máquina, 2 baterías LiHD 5,5 Ah, y 1 cargador y maletín/artículo sin SET: Máquina sin accesorios

### Accesorios

| Tipo  | Tensión   | Frecuencia | Capacidad | Tensión de salida | Núm. de parte |   |
|---|-----------|------------|-----------|-------------------|---------------|---|
|   | V         | Hz         | Ah        | V                 |               |   |
| Paquete de baterías AP CAS 18 V 5.2 Ah      | 18        |            | 5,2       |                   | 101 002 618   | 1 |
| Paquete de baterías AP CAS 18 V 5.5 Ah LiHD | 18        |            | 5,5       |                   | 101 002 621   | 1 |
| Paquete de baterías AP CAS 18 V 8.0 Ah LiHD | 18        |            | 8,0       |                   | 101 002 624   | 1 |
| Cargador LG CAS 12-36 V EU                  | 220 - 240 | 50;60      |           | 12 - 36           | 101 002 627   | 1 |
| Cargador LG CAS 12-36 V AUS                 | 220 - 240 | 50;60      |           | 12 - 36           | 101 002 632   | 1 |
| Cargador LG CAS 12-36 V USA                 | 110 - 120 | 50;60      |           | 12 - 36           | 101 002 634   | 1 |
| Cargador LG CAS 12-36 V UK                  | 220 - 240 | 50;60      |           | 12 - 36           | 101 002 629   | 1 |

| Tipo                                      | Núm. de ID | Núm. de parte |   |
|---|------------|---------------|---|
| BSGV 30-T sin rodillo de accionamiento    | 300 668 00 | 100 026 078   | 1 |
| Rodillo de accionamiento compl. BSGV 30 T | 059 362 03 | 100 043 975   | 1 |
| Caja meta Box 185 XL con inserto          |            | 101 002 607   | 1 |



## Rectificadora de banda

# ABG 9-R

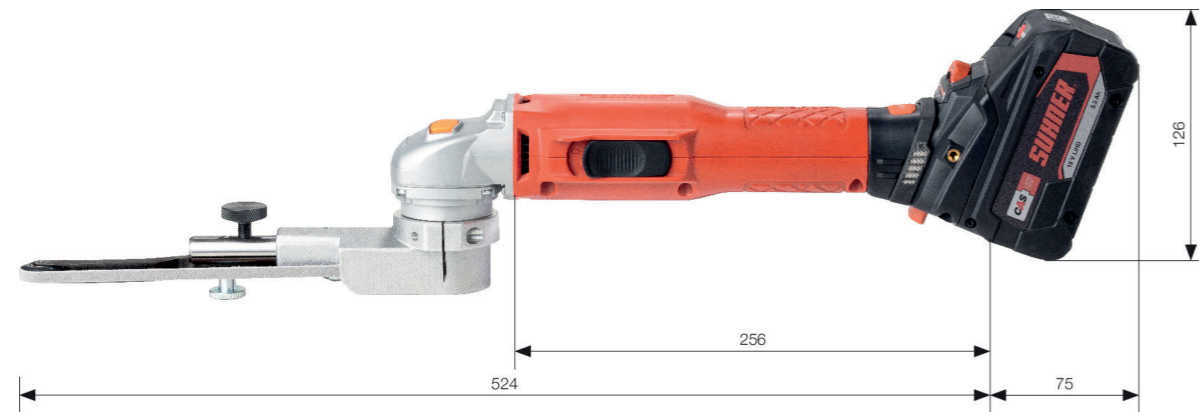
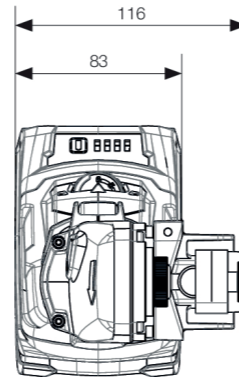

- La primera elección para mecanizado de puntos de difícil acceso
- Mecanizado de costuras de garganta e ingletes
- Cambio de cinta extremadamente rápido
- Velocidad de banda variable, con regulación continua entre 3 000 y 8 200 min<sup>-1</sup>, de 4,8 a 13,2 m/s
- Cintas abrasivas que se pueden utilizar: Longitud 520 mm, anchos de cinta disponibles 3, 6, 12, 16 y 19 mm
- Seis brazos de contacto distintos, cambio muy sencillo, ajuste sin problemas del recorrido de cinta
- Protección contra partículas
- Paquete de baterías potente con gestión inteligente de las baterías
- El paquete de baterías se puede girar en pasos de 90°
- Descubra la libertad inalámbrica. ¡para distintas marcas! Cordless Alliance System (CAS) es una asociación de fabricantes líderes de herramientas eléctricas. Sus ventajas: 100 % de compatibilidad en máquinas, paquetes de baterías y cargadores. Más información: [www.cordless-alliance-system.de](http://www.cordless-alliance-system.de)

### Aplicaciones

Rectificadora de banda para manejo con una mano ligera con sujeción de banda variable para trabajos de desbarbado, rectificado y acabado.



### Datos técnicos

| Tipo                  | Tensión | Capacidad | Revoluciones      | Dimensión de cinta | Núm. de parte |
|-----------------------|---------|-----------|-------------------|--------------------|---------------|
|                       | V       | Ah        | min <sup>-1</sup> | mm                 |               |
| ABG 9-R               | 18      |           | 3 000 – 8 200     | 3/6/12 x 520       | 101 002 540   |
| ABG 9-R Set EU        | 18      | 5,5       | 3 000 – 8 200     | 3/6/12 x 520       | 101 002 690   |
| ABG 9-R Set AUS       | 18      | 5,5       | 3 000 – 8 200     | 3/6/12 x 520       | 101 002 689   |
| ABG 9-R Set USA / MEX | 18      | 5,5       | 3 000 – 8 200     | 3/6/12 x 520       | 101 002 688   |

### Equipamiento estándar

1 máquina, 2 baterías LiHD 5,5 Ah, y 1 cargador y maletín/artículo sin SET: Máquina sin accesorios





### Accesorios

| Tipo                                   | Núm. de ID | Núm. de parte |   |
|--|------------|---------------|---|
| BSGV 6/16 sin rodillo de accionamiento | 300 671 00 | 100 026 081   | 1 |

| Tipo  | Núm. de ID | Núm. de parte |   |
|-------|------------|---------------|---|
| SW 22 | 037 857 05 | 100 048 821   | 1 |

| Tipo            | Longitud de la banda | Cinta adecuada           | Núm. de ID | Núm. de parte |   |
|-----------------|----------------------|--------------------------|------------|---------------|---|
|                 | mm                   |                          |            |               |   |
| KA 16/4         | 520                  | BSGB 6/520               | 057 620 03 | 100 046 583   | 1 |
| KA 16/9         | 520                  | BSGB 12/520              | 057 620 02 | 100 046 582   | 1 |
| KA 19/12        | 520                  | BSGB 16/520              | 057 620 04 | 100 046 584   | 1 |
| KA 25/1,5       | 520                  | BSGB 3/520               | 057 620 06 | 100 046 586   | 1 |
| KA 25/9         | 520                  | BSGB 6/520 / BSGB 12/520 | 057 620 01 | 100 046 581   | 1 |
| KA 23/18        | 520                  | BSGB 19/520              | 057 620 05 | 100 046 585   | 1 |
| KA 25/9 KNS ALU |                      |                          | 111 254 01 | 100 035 372   | 1 |
| A 610           |                      |                          | 061 714 01 | 100 042 527   | 1 |

| Tipo                             | Núm. de parte |   |
|----------------------------------|---------------|---|
| Caja meta Box 185 XL con inserto | 101 002 607   | 1 |

| Tipo  | Tensión   | Frecuencia | Capacidad | Tensión de salida | Núm. de parte |   |
|---|-----------|------------|-----------|-------------------|---------------|---|
|   | V         | Hz         | Ah        | V                 |               |   |
|  Paquete de baterías AP CAS 18 V 5.2 Ah      | 18        |            | 5,2       |                   | 101 002 618   | 1 |
|  Paquete de baterías AP CAS 18 V 5.5 Ah LiHD | 18        |            | 5,5       |                   | 101 002 621   | 1 |
|  Paquete de baterías AP CAS 18 V 8.0 Ah LiHD | 18        |            | 8,0       |                   | 101 002 624   | 1 |
|  Cargador LG CAS 12-36 V EU                  | 220 - 240 | 50;60      |           | 12 - 36           | 101 002 627   | 1 |
| Cargador LG CAS 12-36 V AUS   | 220 - 240 | 50;60      |           | 12 - 36           | 101 002 632   | 1 |
| Cargador LG CAS 12-36 V UK  | 220 - 240 | 50;60      |           | 12 - 36           | 101 002 629   | 1 |
| Cargador LG CAS 12-36 V USA   | 110 - 120 | 50;60      |           | 12 - 36           | 101 002 634   | 1 |

**SUHNER@Work**

**El mejor lugar para probar nuestros productos es su puesto de trabajo.**

Aproveche nuestros amplios conocimientos sobre la tecnología de rectificación y materiales abrasivos. Descubra las novedades y lo que resulta más eficiente o efectivo. Pruébelo en sus proyectos actuales. Descubra cómo las herramientas ergonómicas pueden aumentar su productividad.



## Amoladora recta inalámbrica sin escobillas

# ASG 9-R

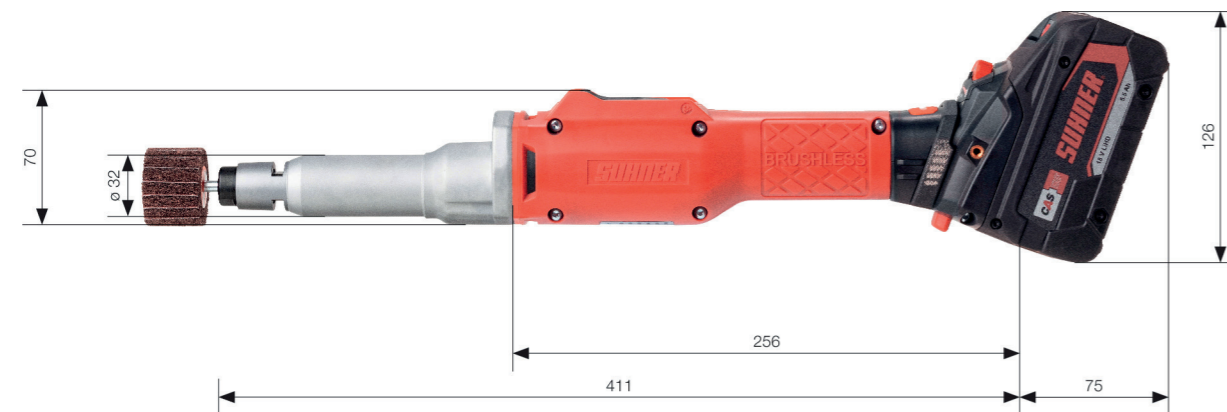
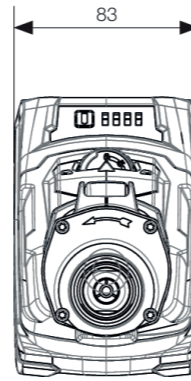

- Móvil y universal sobre superficies.
- Rectificadora recta de alto rendimiento, bajo número de revoluciones, para cualquier aplicación
- Protección contra partículas
- Paquete de baterías potente con gestión inteligente
- El paquete de baterías se puede girar en pasos de 90°
- Descubra la libertad inalámbrica... ¡para distintas marcas! Cordless Alliance System (CAS) es una asociación de fabricantes líderes de herramientas eléctricas. Sus ventajas: 100 % de compatibilidad en máquinas, paquetes de baterías y cargadores. Más información: [www.cordless-alliance-system.de](http://www.cordless-alliance-system.de)

### Aplicaciones

Particularmente apto para trabajar con ruedas de fibra no tejida, abanicos de tela abrasiva y el cilindro de lijado neumático.

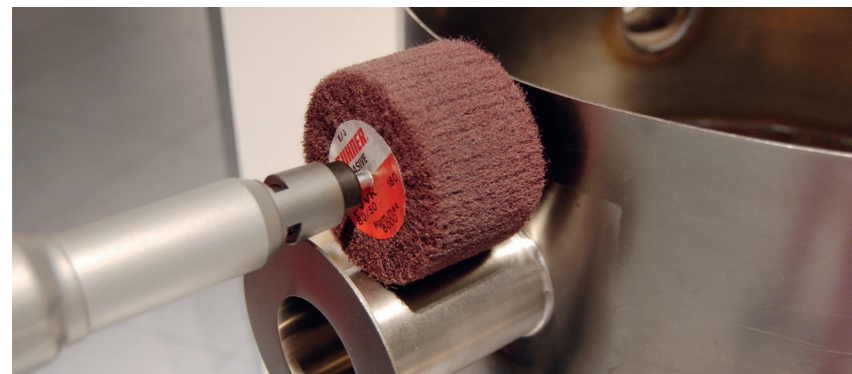

### Datos técnicos

| Tipo                  | Tensión<br>V | Capacidad<br>Ah | Revoluciones<br>min <sup>-1</sup> | Mordaza<br>mm | Mordaza<br>pulgadas | Núm. de<br>parte |
|-----------------------|--------------|-----------------|-----------------------------------|---------------|---------------------|------------------|
| ASG 9-R (6 mm)        | 18           |                 | 4 000 - 9 000                     | 6             |                     | 101 002 541      |
| ASG 9-R (1/4")        | 18           |                 | 4 000 - 9 000                     |               | 1/4                 | 101 002 678      |
| ASG 9-R Set EU        | 18           | 5,5             | 4 000 - 9 000                     | 6             |                     | 101 002 702      |
| ASG 9-R Set AUS       | 18           | 5,5             | 4 000 - 9 000                     | 6             |                     | 101 002 700      |
| ASG 9-R Set USA / MEX | 18           | 5,5             | 4 000 - 9 000                     |               | 1/4                 | 101 002 699      |

### Equipamiento estándar

1 máquina, 2 baterías LiHD 5,5 Ah, y 1 cargador y maletín/artículo sin SET: Máquina sin accesorios

### Accesorios Mordaza portaútil

| Tipo     | Orificio mm | Orificio pulgadas | Núm. de ID | Núm. de parte |   |
|----------|-------------|-------------------|------------|---------------|---|
| SPZ 6 mm | 6,0         | 0,24              | 014 909 19 | 100 051 819   | 1 |
| SPZ 3 mm | 3,0         | 0,12              | 014 909 12 | 100 051 812   | 1 |
| SPZ 8 mm | 8,0         | 0,32              | 014 909 23 | 100 051 823   | 1 |
| SPZ 1/8" | 3,175       | 1/8               | 014 909 27 | 100 051 827   | 1 |
| SPZ 1/4" | 6,4         | 1/4               | 014 909 26 | 100 051 826   | 1 |

| Tipo  | Tensión<br>V | Frecuencia<br>Hz | Capacidad<br>Ah | Tensión de salida<br>V | Núm. de parte |   |
|---|--------------|------------------|-----------------|------------------------|---------------|---|
| Paquete de baterías AP CAS 18 V 5.2 Ah      | 18           |                  | 5,2             |                        | 101 002 618   | 1 |
| Paquete de baterías AP CAS 18 V 5.5 Ah LiHD | 18           |                  | 5,5             |                        | 101 002 621   | 1 |
| Paquete de baterías AP CAS 18 V 8.0 Ah LiHD | 18           |                  | 8,0             |                        | 101 002 624   | 1 |
| Cargador LG CAS 12-36 V EU                  | 220 - 240    | 50;60            |                 | 12 - 36                | 101 002 627   | 1 |
| Cargador LG CAS 12-36 V USA                 | 110 - 120    | 50;60            |                 | 12 - 36                | 101 002 634   | 1 |
| Cargador LG CAS 12-36 V AUS                 | 220 - 240    | 50;60            |                 | 12 - 36                | 101 002 632   | 1 |
| Cargador LG CAS 12-36 V UK                  | 220 - 240    | 50;60            |                 | 12 - 36                | 101 002 629   | 1 |

## Amoladora recta inalámbrica sin escobillas

# ASG 25-R



- Móvil y universal sobre superficies.
- Rectificadora recta de alto rendimiento, alto número de revoluciones, para cualquier aplicación
- Protección contra partículas
- Paquete de baterías potente con gestión inteligente de las baterías
- El paquete de baterías se puede girar en pasos de 90°
- Descubra la libertad inalámbrica... ¡para distintas marcas! Cordless Alliance System (CAS) es una asociación de fabricantes líderes de herramientas eléctricas. Sus ventajas: 100 % de compatibilidad en máquinas, paquetes de baterías y cargadores. Más información: [www.cordless-alliance-system.de](http://www.cordless-alliance-system.de)

### Aplicaciones

Particularmente apto para los trabajos de fresado y rectificado. Fresas de carburo máx. 12 mm  $\phi$  (16 mm  $\phi$ ), muelas abrasivas de mecanizado integradas en resina sintética máx. 30 mm  $\phi$  (40 mm  $\phi$ ).

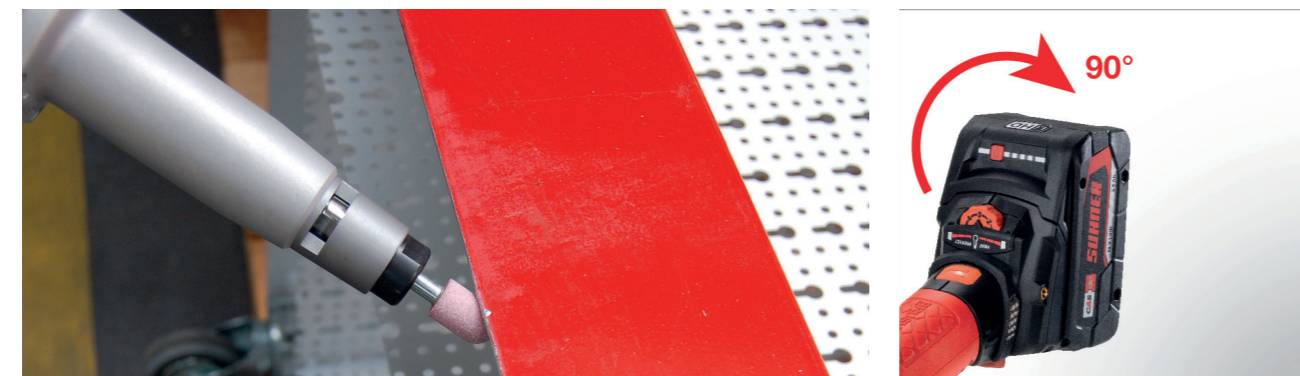

### Datos técnicos

| Tipo                   | Tensión<br>V | Capacidad<br>Ah | Revoluciones<br>min <sup>-1</sup> | Mordaza<br>mm | Mordaza<br>pulgadas | Núm. de<br>parte |
|------------------------|--------------|-----------------|-----------------------------------|---------------|---------------------|------------------|
| ASG 25-R (6 mm)        | 18           |                 | 11 000 - 25 000                   | 6             |                     | 101 002 542      |
| ASG 25-R (1/4")        | 18           |                 | 11 000 - 25 000                   |               | 1/4                 | 101 002 677      |
| ASG 25-R Set EU        | 18           | 5,5             | 11 000 - 25 000                   | 6             |                     | 101 002 706      |
| ASG 25-R Set AUS       | 18           | 5,5             | 11 000 - 25 000                   | 6             |                     | 101 002 704      |
| ASG 25-R Set USA / MEX | 18           | 5,5             | 11 000 - 25 000                   |               | 1/4                 | 101 002 703      |

### Equipamiento estándar

1 máquina, 2 baterías LiHD 5,5 Ah, y 1 cargador y maletín/artículo sin SET. Máquina sin accesorios

### Accesorios Mordaza portaútil

| Tipo     | Orificio mm | Orificio pulgadas | Núm. de ID | Núm. de parte |   |
|----------|-------------|-------------------|------------|---------------|---|
| SPZ 6 mm | 6,0         | 0,24              | 014 909 19 | 100 051 819   | 1 |
| SPZ 3 mm | 3,0         | 0,12              | 014 909 12 | 100 051 812   | 1 |
| SPZ 8 mm | 8,0         | 0,32              | 014 909 23 | 100 051 823   | 1 |
| SPZ 1/8" | 3,175       | 1/8               | 014 909 27 | 100 051 827   | 1 |
| SPZ 1/4" | 6,4         | 1/4               | 014 909 26 | 100 051 826   | 1 |

| Tipo  | Tensión<br>V | Frecuencia<br>Hz | Capacidad<br>Ah | Tensión de salida<br>V | Núm. de parte |   |
|---|--------------|------------------|-----------------|------------------------|---------------|---|
| Paquete de baterías AP CAS 18 V 5.2 Ah      | 18           |                  | 5,2             |                        | 101 002 618   | 1 |
| Paquete de baterías AP CAS 18 V 5.5 Ah LiHD | 18           |                  | 5,5             |                        | 101 002 621   | 1 |
| Paquete de baterías AP CAS 18 V 8.0 Ah LiHD | 18           |                  | 8,0             |                        | 101 002 624   | 1 |
| Cargador LG CAS 12-36 V EU                  | 220 - 240    | 50;60            |                 | 12 - 36                | 101 002 627   | 1 |
| Cargador LG CAS 12-36 V USA                 | 110 - 120    | 50;60            |                 | 12 - 36                | 101 002 634   | 1 |
| Cargador LG CAS 12-36 V AUS                 | 220 - 240    | 50;60            |                 | 12 - 36                | 101 002 632   | 1 |
| Cargador LG CAS 12-36 V UK                  | 220 - 240    | 50;60            |                 | 12 - 36                | 101 002 629   | 1 |





# Lijadora de carrera lineal inalámbrica sin escobillas

## AMG 6-RL

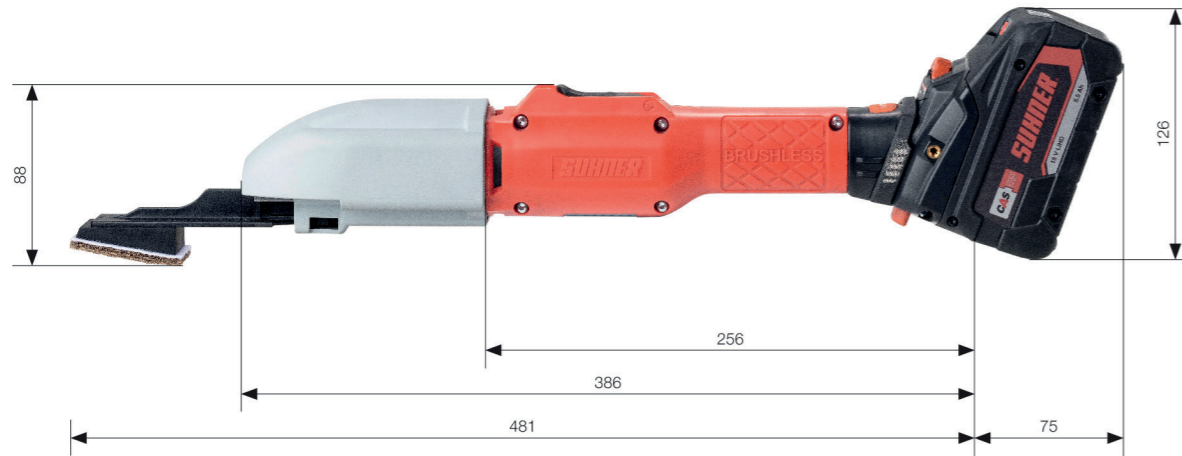
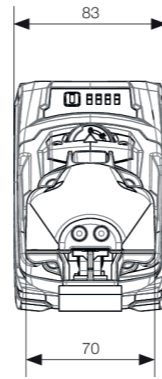

- Empleo flexible (p. ej. también en obras)
- Velocidad de carrera regulable
- También apto para el acceso en ángulos cerrados
- Motor sin escobillas
- Protección contra partículas
- Paquete de baterías potente con gestión inteligente de las baterías
- El paquete de baterías se puede girar en pasos de 90°
- Descubra la libertad inalámbrica... ¡para distintas marcas! Cordless Alliance System (CAS) es una asociación de fabricantes líderes de herramientas eléctricas. Sus ventajas: 100 % de compatibilidad en máquinas, paquetes de baterías y cargadores. Más información: [www.cordless-alliance-system.de](http://www.cordless-alliance-system.de)

### Aplicaciones

Para rectificar y satinar perfiles, piezas de carcasa y tubos rectangulares en las construcciones metálicas y barandillas.



### Datos técnicos

| Tipo                   | Tensión | Capacidad | Revoluciones      | Núm. de parte |
|------------------------|---------|-----------|-------------------|---------------|
|                        | V       | Ah        | min <sup>-1</sup> |               |
| AMG 6-RL               | 18      |           | -                 | 101 002 544   |
| AMG 6-RL Set EU        | 18      | 5,5       | -                 | 101 002 694   |
| AMG 6-RL Set AUS       | 18      | 5,5       | -                 | 101 002 692   |
| AMG 6-RL Set USA / MEX | 18      | 5,5       | -                 | 101 002 691   |

### Equipamiento estándar

1 máquina, 2 baterías LiHD 5,5 Ah, y 1 cargador y maletín/artículo sin SET: Máquina sin accesorios

### Accesorios

| Tipo  | Tensión   | Frecuencia | Capacidad | Tensión de salida | Núm. de parte |   |
|---|-----------|------------|-----------|-------------------|---------------|---|
|   | V         | Hz         | Ah        | V                 |               |   |
| Cargador LG CAS 12-36 V USA                 | 110 - 120 | 50;60      |           | 12 - 36           | 101 002 634   | 1 |
| Paquete de baterías AP CAS 18 V 5.2 Ah      | 18        |            | 5,2       |                   | 101 002 618   | 1 |
| Paquete de baterías AP CAS 18 V 5.5 Ah LiHD | 18        |            | 5,5       |                   | 101 002 621   | 1 |
| Paquete de baterías AP CAS 18 V 8.0 Ah LiHD | 18        |            | 8,0       |                   | 101 002 624   | 1 |
| Cargador LG CAS 12-36 V EU                  | 220 - 240 | 50;60      |           | 12 - 36           | 101 002 627   | 1 |
| Cargador LG CAS 12-36 V AUS                 | 220 - 240 | 50;60      |           | 12 - 36           | 101 002 632   | 1 |
| Cargador LG CAS 12-36 V UK                  | 220 - 240 | 50;60      |           | 12 - 36           | 101 002 629   | 1 |

| Tipo                             | Núm. de parte |   |
|----------------------------------|---------------|---|
| Caja meta Box 185 XL con inserto | 101 002 607   | 1 |















| Tipo        | Para ancho de almohadillas abrasivas | Para largo de almohadillas abrasivas | Núm. de ID | Núm. de parte |   |
|-------------|--------------------------------------|--------------------------------------|------------|---------------|---|
|             | mm                                   | mm                                   |            |               |   |
| SBH 39/60-K | 39                                   | 60                                   | 908 957 00 | 100 009 811   | 1 |
| SBH 39/60-K | 39                                   | 60                                   | 908 958 00 | 100 009 812   | 1 |





# **SUHNER®**

## **ADVANCED COMPONENT CREATION**

|   |  |  |  |  |                       |
|---|---|---|---|---|-----------------------|
|  | Switzerland   | SUHNER Schweiz AG   | Lupfig  | abrasive.ch@suhner.com  | +41 (0)56 464 28 80   |
|  | Switzerland   | SUHNER Schweiz AG / Turbo Trim  | Lupfig  | turbo-trim.ch@suhner.com  | +41 (0)56 464 28 80   |
|  | Germany   | SUHNER Deutschland GmbH   | Bad Säckingen   | abrasive.de@suhner.com  | +49 (0)7761 557 0     |
|  | USA   | SUHNER USA Inc.   | Rome, GA  | abrasive.us@suhner.com  | +1 (706) 235-8046     |
|  | Austria   | SUHNER Austria GmbH   | Wien  | abrasive.at@suhner.com  | +43 (0)1 587 16 14    |
|  | France  | SUHNER France SAS   | Ensisheim   | abrasive.fr@suhner.com  | +33 (0)3 89 82 39 96  |
|  | Italy   | SUHNER Italia S.r.l.  | Zola Predosa (BO)   | abrasive.it@suhner.com  | +39 0 35 22 06 98     |
|  | Australia   | SUHNER Pty Ltd.   | Silverwater   | abrasive.au@suhner.com  | +61 (0)2 96 48 58 88  |
|  | Mexico  | SUHNER México SA de CV  | San Juan del Rio  | abrasive.mx@suhner.com  | +52 427 272 39 78     |
|  | India   | SUHNER India Pvt. Ltd.  | Bangalore   | abrasive.in@suhner.com  | +91 (0) 80- 27 831108 |
|  | China   | Suhner (Suzhou) Ind. Techn. Ltd.  | Suzhou  | abrasive.cn@suhner.com  | +86 512 628 77 808    |

**www.suhner.com**